

Tarifa 22

Amba

Características técnicas

Caractéristiques techniques



Tapa y faldón / Plateau et voile de fond

Melamina: Tablero bilaminado de 25 mm de espesor, cantos en pvc de 2 mm de espesor. Faldón de 19 mm, cantos de 1 mm.
 Mélangine: Plateau épaisseur 25 mm, chant plaque 2 mm. Voile de fond 19 mm, chant plaque 1 mm.



DESCATALOGADOS
 Hasta final de existencias

Laterales / Latéraux

Melamina: Tablero bilaminado de 25 mm de espesor, cantos en pvc de 2 mm de espesor.
 Mélangine: Latéraux épaisseur 25 mm, chant plaque 2 mm.

Mismo acabado que la tapa, ó:  aluminio (69) RAL 9006  grafito (62) RAL Perso.
 Mêmes finition que plateau, ou:



Programa / Programme

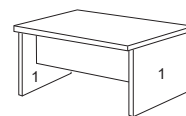

Mesa 800 / Poste droit 800
 1-Pata Mesa ancho 800

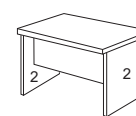

Mesa 600 / Poste droit 600
 2-Pata Mesa ancho 600

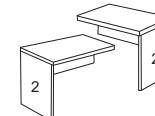

Ala / Retour

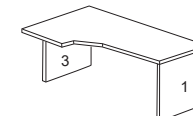

Mesa compacta / Poste compact
 3-Pata Mesa ancho 1200

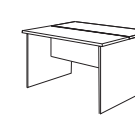

Mesa Bench
 Poste Bench

REUNIÓN



BUCK



ARMARIOS

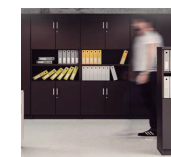

ESTANTERÍAS



¿Cómo realizar mi pedido? / Comment passer ma commande?

Para realizar un pedido tenemos que completar un código que definirá el modelo y los acabados cada parte del mismo (faldón, estructura...). En cada modelo se indica en el apartado "código de pedido" cual es el orden correcto para evitar errores en los pedidos.

Pour passer une commande, nous devons remplir un code qui définira le modèle et les finitions de chaque partie de celui-ci (voile de fond, structure...). Dans chaque modèle est indiqué dans la section "code de commande" qui est le bon ordre pour éviter les erreurs dans les commandes.

Ejemplo/ Exemple: Mesa de 1600 x 800, tapa y faldón pino, laterales en aluminio.
Poste 1600 x 800, plateau et voile pin, latéraux aluminium.

Modelo / Modèle **Tapa, faldón / Plateau, voile** **Laterales / Latéraux** = **B 218 56 69**

ATENCIÓN: Debido a la actual situación económica nos vemos obligados a diferenciar los precios según los acabados de melamina, así diferenciamos un precio para los productos cuyo acabado sea blanco o gris en todas sus partes a los que incluyan cualquier otro acabado de melamina en una de sus partes. Se diferencian en la tarifa con el color azul claro para los acabados monocolor en blanco o gris y el marrón para el resto de combinaciones.

ATTENTION: En raison de la situation économique actuelle, nous sommes obligés de différencier les prix selon les finitions de mélamine. Nous différencions ainsi un prix pour les produits dont la finition est blanche ou grise en toutes parties par rapport à ceux qui comportent toute autre finition de mélamine dans une de leurs parties. Ils diffèrent dans le tarif avec la couleur bleu clair pour les finitions monocouleur en blanc ou gris et le brun pour les autres combinaisons.

P.V.P. TODO BLANCO O TODO GRIS	P.V.P. RESTO DE COMBINACIONES
--------------------------------------	-------------------------------------

Acabados

Melamina laterales / Mélamine latéraux:

Melamina tapa y faldón / Mélamine plateau et voile de fond:



Mesas rectas 800 mm (espesor 25 mm) / Postes derechos 800 mm (épaisseur 25 mm)

Cód. / Code	Medidas / Dimensions	P.V.P. TODO BLANCO O TODO GRIS	P.V.P. RESTO DE COMBINACIONES	Packing
B 200...		133,67 €	145,05 €	29 kg Vol. 0,15 m³ Nº bultos: 3
B 202...		154,23 €	167,35 €	34 kg Vol. 0,08 m³ Nº bultos: 3
B 204...		163,64 €	177,57 €	40 kg Vol. 0,09 m³ Nº bultos: 3
B 206...		172,52 €	187,21 €	43,50 kg Vol. 0,10 m³ Nº bultos: 3
B 208...		190,86 €	207,12 €	47 kg Vol. 0,11 m³ Nº bultos: 3
B 210...		204,24 €	221,62 €	51 kg Vol. 0,12 m³ Nº bultos: 3

Código pedido: Código producto + Código acabado tapa y faldón + Código laterales (si es diferente a la tapa). Ejemplo: B 206 54 97
Code de commande : Code produit + Code fini plateau et voile de fond + Code latéral (si différent du plateau). Exemple: B 206 54 97

Mesas rectas 600 mm (espesor 25 mm) / Postes droits 600 mm (épaisseur 25 mm)

Cód. / Code	Medidas / Dimensions	P.V.P. TODO BLANCO O TODO GRIS	P.V.P. RESTO DE COMBINACIONES	Packing
B 212...		117,00 €	126,96 €	23,50 kg Vol. 0,038 m³ Nº bultos: 4
B 214...		133,01 €	144,33 €	30 kg Vol. 0,047 m³ Nº bultos: 4
B 216...		141,90 €	153,98 €	32,50 kg Vol. 0,051 m³ Nº bultos: 4
B 218...		150,88 €	163,72 €	35,50 kg Vol. 0,055 m³ Nº bultos: 4

Código pedido: Código producto + Código acabado tapa y faldón + Código laterales (si es diferente a la tapa). Ejemplo: B 214 54 97
Código pedido: Código producto + Código acabado tapa y faldón + Código laterales (si es diferente a la tapa). Ejemplo: B 214 54 97

Alas (espesor 25 mm) / Retours (épaisseur 25 mm)

Cód. / Code	Medidas / Dimensions	P.V.P. TODO BLANCO O TODO GRIS	P.V.P. RESTO DE COMBINACIONES	Packing
Reversible / Réversible B 230...		93,11 €	101,02 €	21,74 kg Vol. 0,026 m³ Nº bultos: 3
Reversible / Réversible B 220...		107,93 €	117,12 €	38,96 kg Vol. 0,132 m³ Nº bultos: 3

Código pedido: Código producto + Código acabado tapa y faldón + Código laterales (si es diferente a la tapa). Ejemplo: B 230 54 97
Code de commande : Code produit + Code fini plateau et voile de fond + Code latéral (si différent du plateau). Exemple: B 230 54 97

Ángulos y terminales luna (espesor 25 mm) / Angles et extension (épaisseur 25 mm)

Cód. / Code	Medidas / Dimensions	P.V.P.	Packing
C 290...		171,54 €	14,91 kg Vol. 0,030 m³ Nº bultos: 2
Al hacer el pedido indicar mano del ángulo Indiquer la main d'angle C 292...		165,10 €	12,20 kg Vol. 0,024 m³ Nº bultos: 2
C 294...		157,45 €	10,18 kg Vol. 0,022 m³ Nº bultos: 2
C 296...		136,25 €	14,64 kg Vol. 0,024 m³ Nº bultos: 1
C 297...		137,19 €	14,64 kg Vol. 0,024 m³ Nº bultos: 1

Código pedido: Código producto + Código acabado tapa y faldón + Mano del ángulo para C292. Ejemplo: C 292 54 derecha
Code de commande : Code produit + Code fini plateau et voile de fond + Main d'angle pour C292. Exemple: C 292 54 droite

Serie amba

C 502...	Pata pedestal cuadrada 50x50.					36,64 €	1,85 kg Vol. 0,010 m ³ Nº bultos: 1
	Pied 50x50.	blanco (91)	aluminio (98)	grafito (97)			

Código pedido: Código producto + Código acabado . Ejemplo: C 502 91
Code de commande : Code produit + Code fini. Exemple: C.502 91

Mesas compactas derecha / Postes compacts droite

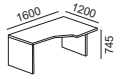
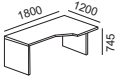
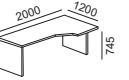
Cód. / Code	Medidas / Dimensions	P.V.P. TODO BLANCO O TODO GRIS	P.V.P. RESTO DE COMBINACIONES	Packing
B 250...		215,57 €	233,91 €	52,89 kg Vol. 0,092 m ³ Nº bultos: 3
B 252...		238,33 €	258,62 €	57,22 kg Vol. 0,100 m ³ Nº bultos: 3
B 254...		260,17 €	282,31 €	61,33 kg Vol. 0,108 m ³ Nº bultos: 3

Código pedido: Código producto + Código acabado tapa y faldón + Código laterales (si es diferente a la tapa). Ejemplo: B 250 54 97
Code de commande : Code produit + Code fini plateau et voile de fond + Code latéral (si différent du plateau). Exemple: B 250 54 97

Mesas compactas izquierda / Postes compacts gauche

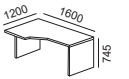
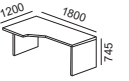
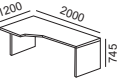
Cód. / Code	Medidas / Dimensions	P.V.P. TODO BLANCO O TODO GRIS	P.V.P. RESTO DE COMBINACIONES	Packing
B 260...		215,57 €	233,91 €	52,89 kg Vol. 0,092 m ³ Nº bultos: 3
B 262...		238,33 €	258,62 €	57,22 kg Vol. 0,100 m ³ Nº bultos: 3
B 264...		260,17 €	282,31 €	61,33 kg Vol. 0,108 m ³ Nº bultos: 3

Código pedido: Código producto + Código acabado tapa y faldón + Código laterales (si es diferente a la tapa). Ejemplo: B 262 54 97
Code de commande : Code produit + Code fini plateau et voile de fond + Code latéral (si différent du plateau). Exemple: B 262 54 97

Serie amba

Mesas Bench / Postes Bench

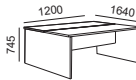
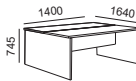
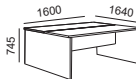
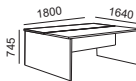
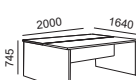
Cód. / Code	Medidas / Dimensions	P.V.P. TODO BLANCO O TODO GRIS	P.V.P. RESTO DE COMBINACIONES	Packing
B 270...		332,74 €	361,05 €	74,00 kg Vol. 0,10 m ³ Nº bultos: 5
B 272...		357,37 €	387,79 €	82,00 kg Vol. 0,13 m ³ Nº bultos: 5
B 274...		382,03 €	414,52 €	90,00 kg Vol. 0,15 m ³ Nº bultos: 5
B 276...		406,67 €	441,26 €	96,00 kg Vol. 0,16 m ³ Nº bultos: 5
B 278...		431,31 €	468,04 €	102 kg Vol. 0,18 m ³ Nº bultos: 5

Código pedido: Código producto + Código acabado tapa y faldón + Código laterales (si es diferente a la tapa). Ejemplo: B 274 54 97
Code de commande : Code produit + Code fini plateau et voile de fond + Code latéral (si différent du plateau). Exemple: B 274 54 97

Mesas Bench extensión / Postes Bench extension

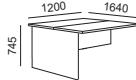
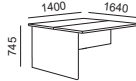
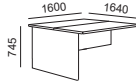
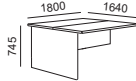
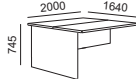
Cód. / Code	Medidas / Dimensions	P.V.P. TODO BLANCO O TODO GRIS	P.V.P. RESTO DE COMBINACIONES	Packing
B 280...		277,28 €	300,86 €	70,00 kg Vol. 0,10 m ³ Nº bultos: 5
B 282...		301,94 €	327,64 €	78,00 kg Vol. 0,13 m ³ Nº bultos: 5
B 284...		326,56 €	354,38 €	86,00 kg Vol. 0,15 m ³ Nº bultos: 5
B 286...		351,22 €	381,11 €	94,00 kg Vol. 0,16 m ³ Nº bultos: 5
B 288...		375,86 €	407,85 €	98,00 kg Vol. 0,18 m ³ Nº bultos: 5

Código pedido: Código producto + Código acabado tapa y faldón + Código laterales (si es diferente a la tapa). Ejemplo: B 284 54 97
Code de commande : Code produit + Code fini plateau et voile de fond + Code latéral (si différent du). Exemple: B 284 54 97

Serie amba

Separadores melamina (19 mm) / Séparateurs mélamine (19 mm)

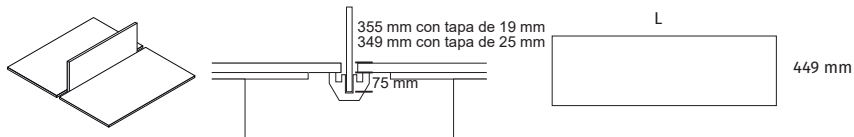

Cód. / Code	Medidas / Dimensions	Melamina / Mélamine	P.V.P.	Packing
SL 706...	(L=500) Separador lateral mesa 600	SL 706 y SL 704 aptos para la unión de dos mesas individuales, no para mesas bench. SL 706 y SL 704 Convient pour l'union de deux tables individuelles, pas pour les tables bench 	41,29 €	3 kg Vol. 0,0161 m³ Nº bultos: 1
SL 704...	(L=700) Separador lateral mesa 800		47,86 €	4 kg Vol. 0,0191 m³ Nº bultos: 1
SL 707...	(L=1100) Separador mesa 1200		60,97 €	5,5 kg Vol. 0,0267 m³ Nº bultos: 1
SL 708...	(L=1300) Separador mesa 1400		67,52 €	6,5 kg Vol. 0,0387 m³ Nº bultos: 1
SL 702...	(L=1500) Separador mesa 1600		74,08 €	7,5 kg Vol. 0,0405 m³ Nº bultos: 1
SL 709...	(L=1700) Separador mesa 1800	80,63 €	8,5 kg Vol. 0,0495 m³ Nº bultos: 1	
SL 700...	(L=1900) Separador mesa 2000	87,20 €	9,5 kg Vol. 0,0525 m³ Nº bultos: 1	

Código pedido: Código producto + Código acabado melamina
 Code de commande : Code produit + Code fini mélamine

Ejemplo: SL 708 54
 Exemple: SL 708 54

Separadores tapizados / Séparateurs tapisée

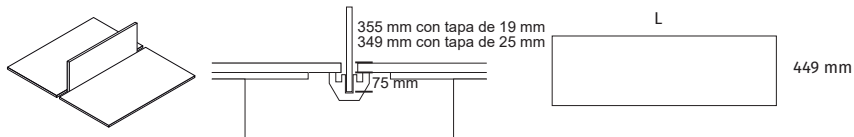

Cód. / Code	Medidas / Dimensions	Melamina / Mélamine	P.V.P.	Packing
SL 706 T...	(L=500) Separador lateral mesa 600	SL 706 T y SL 704 T aptos para la unión de dos mesas individuales, no para mesas bench. SL 706 T y SL 704 T Convient pour l'union de deux tables individuelles, pas pour les tables bench 	101,99 €	3 kg Vol. 0,0161 m³ Nº bultos: 1
SL 704 T...	(L=700) Separador lateral mesa 800		107,97 €	4 kg Vol. 0,0191 m³ Nº bultos: 1
SL 707 T...	(L=1100) Separador mesa 1200		116,72 €	5,5 kg Vol. 0,0267 m³ Nº bultos: 1
SL 708 T...	(L=1300) Separador mesa 1400		121,80 €	6,5 kg Vol. 0,0387 m³ Nº bultos: 1
SL 702 T...	(L=1500) Separador mesa 1600		128,47 €	7,5 kg Vol. 0,0405 m³ Nº bultos: 1
SL 709 T...	(L=1700) Separador mesa 1800	137,82 €	8,5 kg Vol. 0,0495 m³ Nº bultos: 1	
SL 700 T...	(L=1900) Separador mesa 2000	143,79 €	9,5 kg Vol. 0,0525 m³ Nº bultos: 1	

Código pedido: Código producto + Código acabado melamina
 Code de commande : Code produit + Code fini mélamine

Ejemplo: SL 708 54
 Exemple: SL 708 54

*Tapiizado Xtreme plus m1
 Revêtements Xtreme plus m1

Serie amba

Recibidor, casillero (melamina) / Récepteur, casier (mélamine)

El recibidor no incluye la mesa, esta se debe pedir por separado. Revise el largo de la mesa y pida la referencia que coincida con esta medida. Los recibidores pueden tener lo laterales en el mismo color que la tapa y el frente de este o en acabados grafito o aluminio.

El recibidor no incluye la mesa, esta se debe pedir por separado. Revise el largo de la mesa y pida la referencia que coincida con esta medida. Los recibidores pueden tener lo laterales en el mismo color que la tapa y el frente de este o en acabados grafito o aluminio.

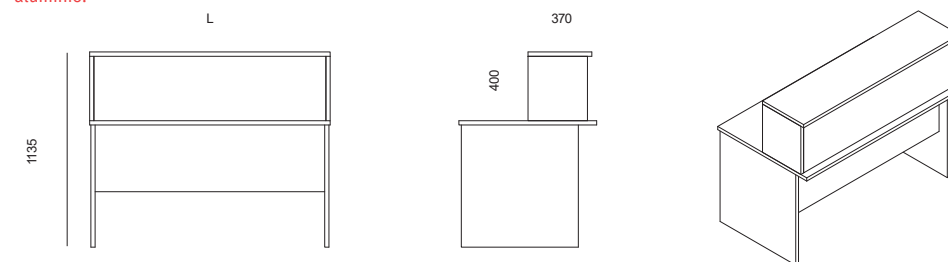

Cód. / Code	Medidas / Dimensions	Tapa y frontal / Plateau front	Laterales / Latéraux	P.V.P.	Packing
CA 120 25...	(L=1200)		Mismo acabado que la tapa, o; Même finition que plateau, ou: 	113,40 €	19,23 kg Vol. 0,039 m³ Nº bultos: 1
CA 140 25...	(L=1400)			120,60 €	21,42 kg Vol. 0,049 m³ Nº bultos: 1
CA 160 25...	(L=1600)			129,13 €	23,91 kg Vol. 0,055 m³ Nº bultos: 1
CA 180 25...	(L=1800)			136,99 €	26,30 kg Vol. 0,065 m³ Nº bultos: 1
CA 200 25...	(L=2000)			145,52 €	28,73 kg Vol. 0,070 m³ Nº bultos: 1

Código pedido: Código producto + Código acabado tapa y frontal + Código acabado laterales

Ejemplo mismo color laterales y tapa: CA 120 25 52 52

Code de commande : Code produit + Code fini plateau et avant + Code fini latéraux

Ejemplo color diferente laterales y tapa: CA 120 25 52 62

Exemple même couleur latérales et plateau : CA 120 25 52 52

Exemple de couleur différente latérale et plateau : CA 120 25 52 62

Serie amba

INICIO

Serie amba

Accesorios / Accessoires

Cód. / Code	Descripción / Description	Acabados / Finitions	Imagen / Image	P.V.P.	Packing
C 500...	Soporte CPU Support UC	aluminio (98) blanco (91) grafito (97)		42,94 €	3,00 kg Vol. 0,020 m³ Nº bultos: 1
C 505...	Tapón pasacables / Obturateur	aluminio (1) blanco (2) negro (4)		4,03 €	0,02 kg Vol. 0,001 m³ Nº bultos: 1
BL...	Mecanizado y tapón a la izquierda Mecanisée et obturateur à gauche			23,51 €	Nº bultos: 1
BM...	Mecanizado y tapón al medio Mecanisée et obturateur au milieu	aluminio (1) blanco (2) negro (4)		23,51 €	Nº bultos: 1
BR...	Mecanizado y tapón a la derecha Mecanisée et obturateur à droite			23,51 €	Nº bultos: 1
C 501...	Gusano pasacables Câblage vertical	aluminio		42,16 €	0,64 kg Vol. 0,005 m³ Nº bultos: 1
C 508	Bandeja portateclado melamina Support clavier en mélamine	melamina / mélamine		52,65 €	2,50 kg Vol. 0,040 m³ Nº bultos: 1
C 511	Pinza sujeta cables 135 mm largo Pince fixe câbles 135 mm long	Gris		4,20 €	
C 510	Kit conexión redondo 1 Schuko + 1 usb Kit de connexion rond 1 Schuko + 1 usb	blanco (2) negro (4)		72,15 €	
44101005 91	Mecanizado Kit conexión redondo / mécanisé Kit de connexion rond			19,48 €	
BAN T	Bandeja pasacables individual Câblage horizontal individuel	aluminio (1) blanco (2) grafito (3)		19,67 €	Nº bultos: 1

Código pedido: Código producto + Código acabado
Code de commande : Code produit + Code fini

Ejemplo: BL 1
Exemple: BL 1

Accesorios / Accessoires

Cód. / Code	Descripción / Description	Acabados / Finitions	Imagen / Image	P.V.P.	Packing
33101003 00	2 tomas schuko + voz/datos 2 schuko + voix/données	negro		74,22 €	Nº bultos: 1
01000003	Cable conexión a la red eléctrica (1,5 m) Câble de connexion (1,5 m)	negro		16,19 €	Nº bultos: 1
44101003 98	Kit: 2 schuko+voz/datos+cajetín Kit: 2 schuko+voix/données+boîte	schuko negro / cajetín aluminio schuko noir / boîte aluminium		188,94 €	Nº bultos: 1
44101004 91	Mecanizado cajetín / mécanisé boîte			25,06 €	
CAJ	2 schuko+voz/datos + 2 mtros cable 2schuko+voix/données + 2mtro cable	negro		121,45 €	Nº bultos: 1
TAPCAJ	Tapetas para cajetín / Top boîte.	aluminio		56,67 €	Nº bultos: 1
44101006 91	Mecanizado cajetín CAJ / mécanisé boîte CAJ			16,71 €	
A3	Pasacables (240 x 100) Passe-câble (240 x 100)	aluminio		49,04 €	Nº bultos: 1
A3M	Mecanizado pasacables (240 x 100) Mécanisé passe-câble (240 x 100)			16,71 €	Nº bultos: 1
PE 10 1		(L=1000)		*22,51 €	Nº bultos: 1
PE 12 1		(L=1200)		*27,10 €	Nº bultos: 1
PE 14 1	Perfil separador Rail séparateur	(L=1400)		*31,63 €	Nº bultos: 1
PE 16 1		(L=1600)		*36,12 €	Nº bultos: 1
PE 18 1		(L=1800)		*40,67 €	Nº bultos: 1
PE 20 1		(L=2000)		*45,19 €	Nº bultos: 1
PAC-BFH	Bandeja horizontal Support horizontal	Aluminio		37,29 €	Nº bultos: 1

Código pedido: Código producto

Code de commande : Code produit + Code fini

Ejemplo: 33101003 00

Exemple: 33101003 00

INICIO

Serie amba



Soporte CPU
Support UC

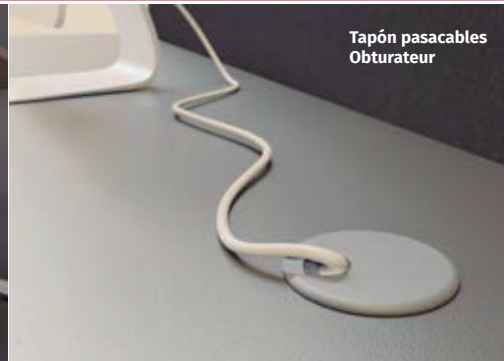

Tapón pasacables
Obtuteur



Gusano pasacables
Câblage vertical



Bandeja porta teclado
Support clavier



Bandeja pasacables individual
Câblage horizontal individuel



Pinza sujeta cables
Pince à câbles

NUEVO

Serie amba



Kit: 2 schuko+voz/datos+cajetín
Kit: 2 schuko+voix/données+boîte



NUEVO

Kit conexión redondo
Kit de connexion rond



2 schuko+voz/datos + 2 mtros cable
2schuko+voix/données + 2mtro cable



NUEVO

Pasacables A3
Passe-câble A3



Bandeja para separador
Support séparateur

Ofifer 

www.ofifer.es | ofifer@ofifer.es

Tel. de atención 913 718 876

Programa / Programme

Mesas rectas de 800 mm / Postes droits 800 mm

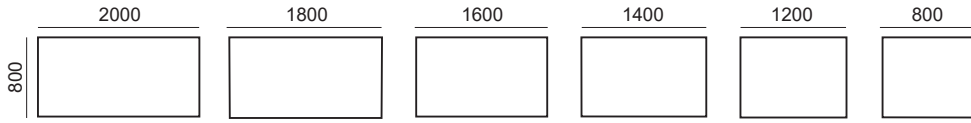

Mesas rectas de 600 mm / Postes droits 600 mm

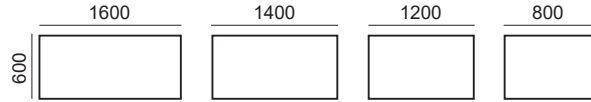

Alas de 600 mm / Retours 600 mm

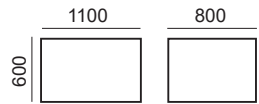

Mesas compactas / Postes compacts

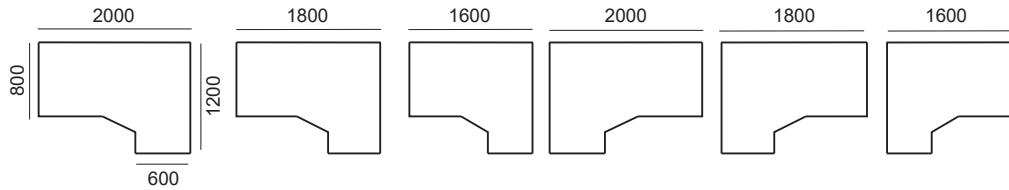

Mesas Bench / Postes Bench

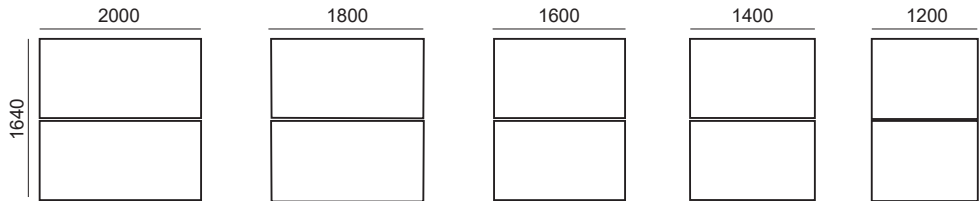

Mesas Bench extensión / Postes Bench extensión

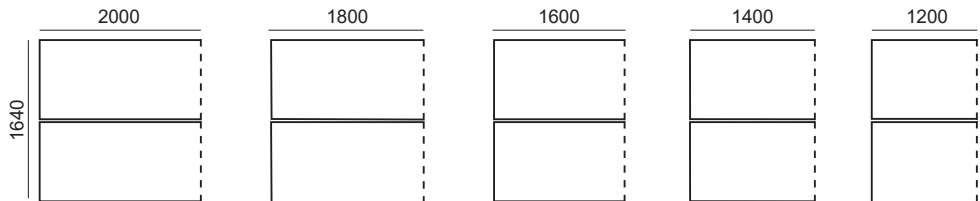

Composiciones de ejemplo / Compositions d'exemple

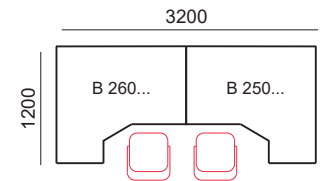
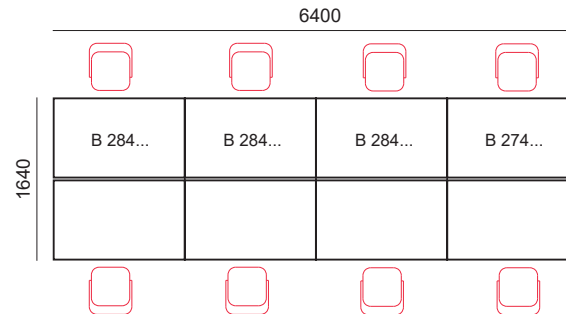
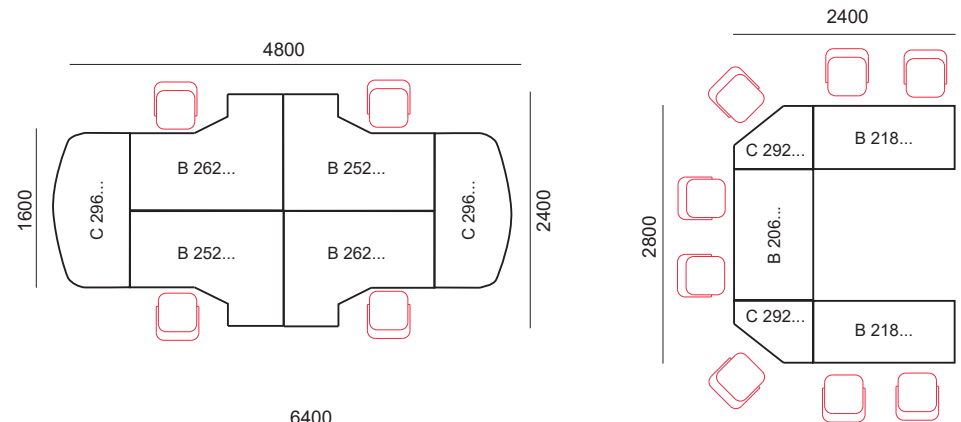
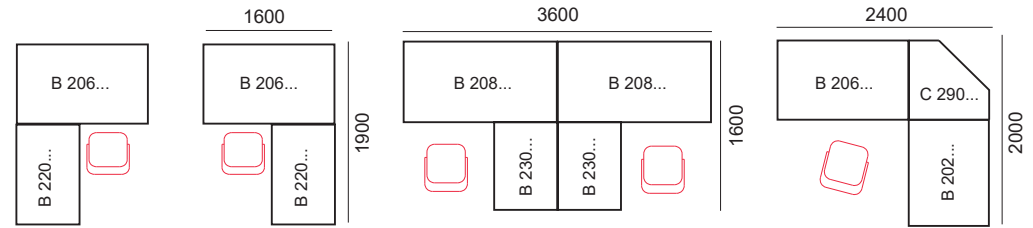
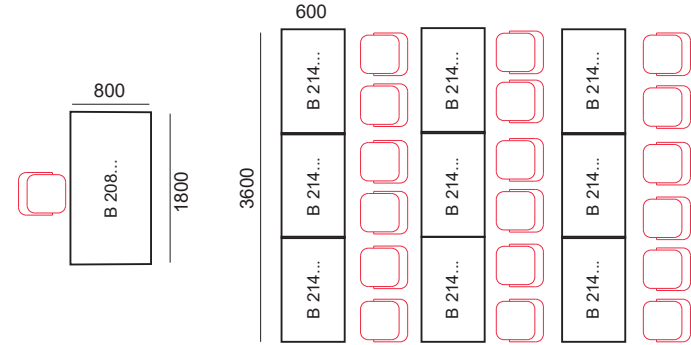

Mesas de reuniones



INICIO

Mesas de reuniones / Postes de réunion

Características técnicas

Caractéristiques techniques



Disponibile en dos versiones: con estructura en melamina y con estructura metálica. Mesa destinada tanto a ambientes de reunión como de colectividad.
Deux versions: avec structure en mélamine ou en métal.
Elles s'utilissent aussi bien pour vos espaces de réunion que pour un usage de type collectif.

Tapa / Plateau

Melamina: Tablero bilaminado de 25 mm de espesor, cantos en pvc de 2 mm de espesor.
Mélamine: Plateau épaisseur 25 mm, chant plaque 2 mm.



DESCATALOGADOS
Hasta final de existencias

Estructura / Structure

Melamina: Tablero bilaminado de 25 mm de espesor, cantos en pvc de 2 mm de espesor.
Mélamine: Plateau épaisseur 25 mm, chant plaque 2 mm.

Mismo acabado que la tapa, ó:
Même finition que plateau, ou: aluminio (69) grafito (62)

Metal: Acero con pintura epoxi. Acabado blanco RAL 9010, aluminio RAL 9006, grafito y azul.
Métal: Acier peint en epoxi. Finitions blanc RAL 9010, aluminium RAL 9006, anthracite et bleu.



Programa / Programme



C 400 / C 401



C 402 / C 403



C 404 / C 405

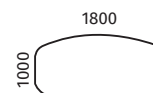

C 406 / C 407

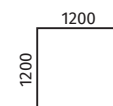

C 408 / C 409

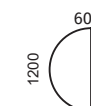

C 410

Mesas de reuniones / Postes de réunion

¿Cómo realizar mi pedido? / Comment passer ma commande?

Para realizar un pedido tenemos que completar un código que definirá el modelo y los acabados cada parte del mismo (faldón, estructura...). En cada modelo se indica en el apartado "código de pedido" cual es el orden correcto para evitar errores en los pedidos.

Pour passer une commande, nous devons remplir un code qui définira le modèle et les finitions de chaque partie de celui-ci (voile de fond, structure...). Dans chaque modèle est indiqué dans la section "code de commande" qui est le bon ordre pour éviter les erreurs dans les commandes.

Ejemplo/ Exemple: Mesa cuadrada 1200 x 1200, tapa pino, estructura melamina grafito.
Poste réunion 1200 x 1200, plateau pin, structure mélamine anthracite.

Modelo / Modèle Tapa / Plateau Estructura / Structure = C408 56 62
C 408 56 62

Acabados Tapa Melamina / Plateau Mèlamine:



pino (56) haya (52) roble (60) peral (54) wengue (66) blanco (68) gris (61) duna (51) grafito (62) castaño (53) azul (70)

Estructura Melamina / Structure Mèlamine:

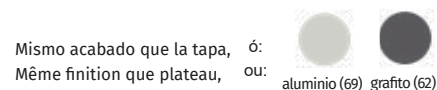

Mismo acabado que la tapa, ó:
Même finition que plateau, OU:

Estructura metal / Structure métal:



Mesas de reuniones (estructura de melamina) / Postes de réunion (structure en mélamine)

Cód. / Code	Medidas / Dimensions	P.V.P.	Packing
C 400...	Ø800 735	180,73 €	24,85 kg Vol. 0,075 m ³ Nº bultos: 2
C 402...	Ø1000 735	192,81 €	29,30 kg Vol. 0,085 m ³ Nº bultos: 2
C 404...	Ø1200 735	198,08 €	34,61 kg Vol. 0,108 m ³ Nº bultos: 2
C 406...	1800 1000 735	253,34 €	62,13 kg Vol. 0,120 m ³ Nº bultos: 3
C 408...	1200 1200 735	208,76 €	39,37 kg Vol. 0,108 m ³ Nº bultos: 2
C 410...	1200 600 735	106,5 €	12,92 kg Vol. 0,060 m ³ Nº bultos: 2

Código pedido: Código producto + Código acabado tapa + Código acabado estructura
Code de commande : Code produit + Code fini plateau + Code fini structure

Ejemplo: C 406 60 60
Exemple: C 406 60 60

Mesas de reuniones / Postes de réunion

Mesas de reuniones (estructura metálica) / Postes de réunion (structure en métal)

Cód. / Code	Medidas / Dimensions	P.V.P.	Packing
C 401...	Ø800 735	336,25 €	25,58 kg Vol. 0,063 m ³ Nº bultos: 3
C 403...	Ø1000 735	348,70 €	30,27 kg Vol. 0,070 m ³ Nº bultos: 3
C 405...	Ø1200 735	365,11 €	35,58 kg Vol. 0,072 m ³ Nº bultos: 2
C 407...	1800 1000 735	560,07 €	64,07 kg Vol. 0,137 m ³ Nº bultos: 3
C 409...	1200 1200 735	371,45 €	40,34 kg Vol. 0,086 m ³ Nº bultos: 3
C 410...	1200 600 735	106,50 €	12,92 kg Vol. 0,060 m ³ Nº bultos: 2

Código pedido: Código producto + Código acabado tapa + Código acabado estructura
Code de commande : Code produit + Code fini plateau + Code fini structure

Ejemplo: C 407 60 97
Exemple: C 407 60 97

Composiciones de ejemplo / Compositions d'exemple

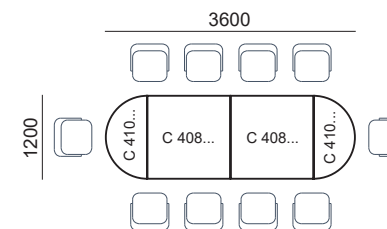

Características técnicas

Caractéristiques techniques



Cajoneras melamina
Caissons en mélamine

Cajoneras metálicas
Caissons en métal

Cajoneras melamina:
Guías de extracción total de acero "sendzimir".
Cierre centralizado con llave.
5ª rueda estabilizadora para archivador rodante.

Caissons mélamine:
Guides d'extraction totale en acier "sendzimir".
Cerrure centralisée avec clés.
5ème roulette pour fichier mobile.

Cajoneras metálicas:
Guías de extracción total de acero "sendzimir".
Cierre centralizado con llave.
5ª rueda estabilizadora para archivador rodante.
Estructura metálica pintada en epoxi blanco o aluminio.

Caissons en métal:
Guides d'extraction totale en acier "sendzimir".
Cerrure centralisée avec clés.
5ème roulette pour fichier mobile.
Structure en métal, epoxi blanc ou aluminium.

Cajoneras melamina / Caissons en mélamine

Tapa, frontal, trasera: Tablero bilaminado, cantos en pvc.
Plateau, front, dos: Plateau mélamine, chant plaque.

DESCATALOGADOS
Hasta final de existencias



Laterales: Tablero bilaminado, cantos en pvc.
Latéraux: Plateau mélamine, chant plaque.

Mismo acabado que la tapa, ó:
Même finition que plateau, ou:



Cajoneras metálicas / Caissons en métal

Metal: Acero con pintura epoxi. Acabado blanco y aluminio.
Métal: Acier peint en epoxi. Finitions blanc et aluminium.



Detalles / Détails



El sistema de archivadores para cajoneras permite colocar las carpetas tipo A4 de forma paralela al cajón y las de tipo Folio de forma perpendicular al mismo. / Le système de rangement pour tiroirs permet de placer les dossiers de type A4 parallèlement au tiroir et ceux de type Folio perpendiculairement au tiroir.

Programa / Programme

Melamina
Mélamine



Cajonera rodante
Caisson mobile



Cajonera colgante
Caisson suspendu

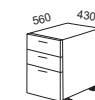

Cajonera pedestal
Caisson hauteur bureau

Metálico
En métal

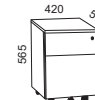

Cajonera rodante
Caisson mobile

Cajoneras / Caissons

¿Cómo realizar mi pedido? / Comment passer ma commande?

Para realizar un pedido tenemos que completar un código que definirá el modelo y los acabados cada parte del mismo (faldón, estructura...). En cada modelo se indica en el apartado "código de pedido" cual es el orden correcto para evitar errores en los pedidos.

Pour passer une commande, nous devons remplir un code qui définira le modèle et les finitions de chaque partie de celui-ci (voile de fond, structure...). Dans chaque modèle est indiqué dans la section "code de commande" qui est le bon ordre pour éviter les erreurs dans les commandes.

Ejemplo/ Exemple: Cajonera rodante (1 cajón + archivador), wengue, laterales aluminio.
Caisson mobile (1 caisson + fichier), wengue, latéraux aluminium.

Tapa, frontal, trasera /
Plateau, front, dos
Modelo / Modèle **Laterales / Latéraux** **= C 100 66 69**
C 100 66 69

Acabados

Melamina tapa, frontal, trasera / Mélamine plateau, front, dos:



pino (56) haya (52) roble (60) peral (54) wengue (66) blanco (68) gris (61) duna (51) grafito (62) castaño (53) azul (70)

Melamina laterales / Mélamine latéraux:

Mismo acabado que la tapa, ó:
Même finition que plateau, ou:



aluminio (69) grafito (62)

Cajonera rodante (melamina) / Caisson mobile (mélamine)

Cód. / Code	Medidas / Dimensions	Descripción / Description	P.V.P.	Packing
C 100...		Cajonera rodante (1 cajón + archivador) Caisson mobile (1 caisson + fichier)	194,48 €	23,75 kg Vol. 0,121 m³ Nº bultos: 1
C 101...		Cajonera rodante (3 cajones) Caisson mobile (3 caissons)	183,17 €	24,10 kg Vol. 0,121 m³ Nº bultos: 1

Código pedido: Código producto + Código acabado tapa, frontal y trasera + Código acabado laterales
Code de commande : Code produit + Code fini plateau, avant et arrière + Code fini latéraux

Ejemplo: C 100 60 60
Exemple: C 100 60 60

Cajonera colgante (melamina) / Caisson suspendu (mélamine)

Cód. / Code	Medidas / Dimensions	Descripción / Description	P.V.P.	Packing
C 102...		Cajonera colgante (2 cajones) Caisson suspendu (2 caissons)	131,47 €	15,60 kg Vol. 0,082 m³ Nº bultos: 1

Código pedido: Código producto + Código acabado tapa, frontal y trasera + Código acabado laterales
Code de commande : Code produit + Code fini plateau, avant et arrière + Code fini latéraux

Ejemplo: C 102 60 60
Exemple: C 102 60 60

Cajoneras / Caissons

Cajonera pedestal (melamina) / Caisson hauteur bureau (mélamine)

Cód. / Code	Medidas / Dimensions	Descripción / Description	P.V.P.	Packing
C 103...		Cajonera pedestal (2 cajones + archivador) Caisson hauteur bureau (2 caissons + fichier)	274,21 €	25,10 kg Vol. 0,174 m³ Nº bultos: 1
C 104...		Cajonera pedestal (4 cajones) Caisson hauteur bureau (4 caissons)	274,87 €	25,10 kg Vol. 0,174 m³ Nº bultos: 1
C 105...		Sobretapa cajonera pedestal 600 (opcional) Top caisson hauteur bureau 600 (option)	28,15 €	5,01 kg Vol. 0,024 m³ Nº bultos: 1
C 106...		Sobretapa cajonera pedestal 800 (opcional) Top caisson hauteur bureau 800 (option)	32,74 €	6,91 kg Vol. 0,033 m³ Nº bultos: 1

Código pedido: Código producto + Código acabado tapa, frontal y trasera + Código acabado laterales
Code de commande : Code produit + Code fini plateau, avant et arrière + Code fini latéraux

Ejemplo: C 104 60 62
Exemple: C 104 60 62

Cajonera rodante (metálica) / Caisson mobile (en métal)

Cód. / Code	Medidas / Dimensions	Descripción / Description	P.V.P.	Packing
L 100...		blanco (91) aluminio (98) Cajonera rodante (1 cajón + archivador) Caisson mobile (1 caisson + fichier)	292,17 €	20,80 kg Vol. 0,14 m³ Nº bultos: 1
L 101...		Cajonera rodante (3 cajones) Caisson mobile (3 caissons)	292,17 €	20,80 kg Vol. 0,14 m³ Nº bultos: 1

Código pedido: Código producto + Código acabado
Code de commande : Code produit + Code fini

Ejemplo: L 101 98
Exemple: L 101 98

Accesorios / Accessoires

Cód. / Code	Medidas / Dimensions	Descripción / Description	P.V.P.	Packing
L 149		Bandeja portalapiceros de PVC negro Plumier en PVC noir	11,49 €	0,40 kg Vol. 0,03 m³ Nº bultos: 1

Código pedido: Código producto
Code de commande : Code produit

Ejemplo: L 149
Exemple: L 149

Características técnicas

Caractéristiques techniques

Armarios disponibles en 4 alturas: H=745 mm, H=1345 mm, H=1965 mm, H=2395 mm.
Laterales de melamina 19 mm.

Trasera de melamina 10 mm.

Tapa armarios de melamina 25 mm.

Puertas de 19 mm con cerradura incorporada y varilla de aluminio (excepto armarios con puerta de cristal).

Armoires disponibles en 4 hauteurs: H=745 mm, H=1345 mm, H=1965 mm, H=2395 mm.

Latéraux réalisée en mélamine, épaisseur 19 mm.

Dos réalisée en mélamine, épaisseur 10 mm.

Tops réalisée en mélamine, épaisseur 25 mm.

Portes épaisseur 19 mm avec serrure et traingle en aluminium (sauf les armoires avec portes vitrées avec cadre).

Tapa, puertas y trasera / Plateau, portes et dos

Melamina: Tablero bilaminado, cantos en pvc.

Mélamine: Tableau en mélamine, chant plaque.



Puertas de cristal: 4 mm.

Portes en verre: 4 mm.

mate (80)

Laterales / Latéraux

Melamina: Tablero bilaminado de 19 mm de espesor, cantos en pvc de 1 mm de espesor.

Mélamine: Latéraux épaisseur 19 mm, chant plaque 1 mm.

Mismo acabado que la tapa, ó:

Même finition que plateau, ou:



aluminio (69) grafito (62)

Detalles / Détails

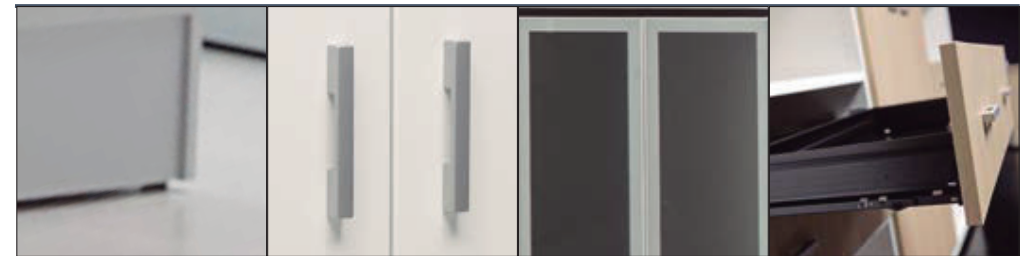

1: Protección antihumedad de poliestireno.
Protection anti-humidité Polystyrène.

2: Tiradores en PVC. Poignées en PVC.

3: Puertas de cristal mate 4 mm, con marco de aluminio. / Portes en verre depoli 4 mm, avec cadre en aluminium.

4: Guía de archivadores de extracción total con sistema antivuelco. Glissières ouverture 100% sur les tiroirs pour dossiers suspendus.



5: Sistema de archivadores para armarios anchos permite colocar las carpetas tipo A4 de forma paralela y/o perpendicular al cajón. Para carpetas tipo Folio el sistema sólo permite colocar una columna de forma paralela al cajón, el espacio que queda puede ser rellenado con carpetas tipo A4. / Système de rangement pour armoires larges permet de placer les dossiers de type A4 en parallèle et perpendiculaire au tiroir. Pour les dossiers de type Folio, le système permet seulement de placer une colonne parallèle au tiroir, l'espace restant peut être rempli avec des dossiers de type A4.



Armarios / Armoires



6:El sistema de archivadores para C 316 permite colocar las carpetas tipo A4 de forma paralela o perpendicular al cajón. Las carpetas tipo Folio solo entran de forma perpendicular al cajón y el espacio que deja solo puede ocuparse por carpetas tipo A4 dispuestas de forma paralela. / Le système de classeurs C 316 permet de placer les dossiers de type A4 parallèlement ou perpendiculairement au tiroir. Les dossiers de type Folio n'entrent que perpendiculairement au tiroir et l'espace qu'il laisse ne peut être occupé que par des dossiers de type A4 disposés en parallèle.

Programa / Programme

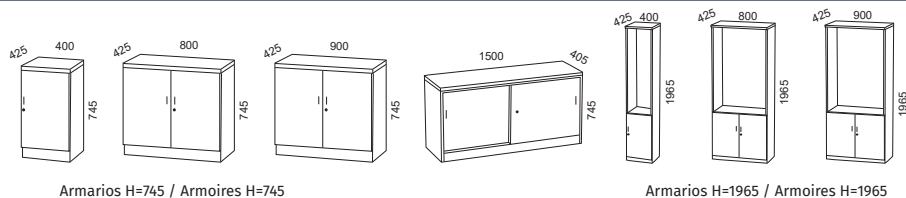

Armarios H=745 / Armoires H=745

Armarios H=1965 / Armoires H=1965

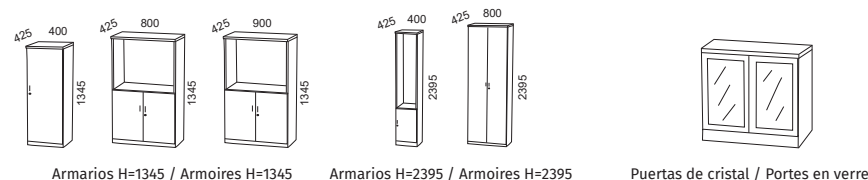

Armarios H=1345 / Armoires H=1345

Armarios H=2395 / Armoires H=2395

Puertas de cristal / Portes en verre

¿Cómo realizar mi pedido? / Comment passer ma commande?

Para realizar un pedido tenemos que completar un código que definirá el modelo y los acabados cada parte del mismo (faldón, estructura...). En cada modelo se indica en el apartado "código de pedido" cual es el orden correcto para evitar errores en los pedidos.

Pour passer une commande, nous devons remplir un code qui définira le modèle et les finitions de chaque partie de celui-ci (voile de fond, structure...). Dans chaque modèle est indiqué dans la section "code de commande" qui est le bon ordre pour éviter les erreurs dans les commandes.

Ejemplo/ Exemple: Armario de 745 x 800 x 425, tapa/puerta/trasera roble, laterales aluminio.
Armoire 745 x 800 x 425, plateau/porte/dos chêne, latéraux aluminium.

Modelo / Modèle C 301 **Tapa, Puerta Trasera / Plateau, Porte, Dos** 60 **Laterales / Latéraux** 69 = **C 301 60 69**

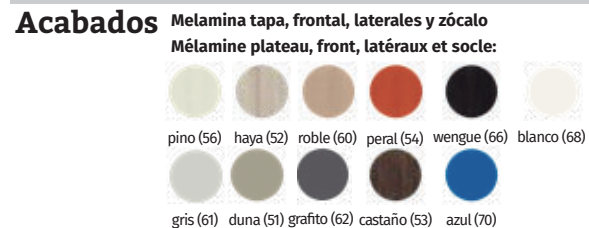

Armarios / Armoires

Armarios H=745 mm (estantes no incluidos, ver pág.133) / Armoires H=745 mm (tablettes non inclus, aller page 133)

Cód. / Code	Medidas / Dimensions	Descripción / Description	P.V.P.	Packing
C 303...		Armario reducido vacío Armoire reduit vide	93,41 €	15,06 kg Vol. 0,032 m ³ Nº bultos: 3
C 304...		Armario reducido con puerta Armoire reduit avec porte	139,06 €	18,26 kg Vol. 0,040 m ³ Nº bultos: 3
C 300...		Armario vacío Armoire vide	108,34 €	22,65 kg Vol. 0,050 m ³ Nº bultos: 3
C 301...		Armario con puertas Armoire avec portes	169,72 €	29,05 kg Vol. 0,065 m ³ Nº bultos: 4
C 302...		Armario con archivadores Armoire avec 2 D.S.	Optimizado carpetas A4 Optimisé dossiers A4 531,97 €	49,40 kg Vol. 0,271 m ³ Nº bultos: 1
C 370...		Armario vacío Armoire vide	133,45 €	22,65 kg Vol. 0,050 m ³ Nº bultos: 3
C 371...		Armario con puertas Armoire avec portes	203,49 €	29,05 kg Vol. 0,065 m ³ Nº bultos: 4
C 305...		Armario CRD Armoire CRD	400,59 €	59,76 kg Vol. 0,476 m ³ Nº bultos: 1
Código pedido: Código producto + Código acabado tapa, Puertas y trasera + Código acabado laterales Code de commande: Code produit + Code fini plateau, Portes et arrière + Code finition latérale			Ejemplo: C 305 62 62 Exemple: C 305 62 62	

Armarios / Armoires

Armarios H=1345 mm (estantes no incluidos, ver pág.133) / Armoires H=1345 mm (tablettes non inclus, aller page 133)

Cód. / Code	Medidas / Dimensions	Descripción / Description	P.V.P.	Packing
C 314...		Armario reducido vacío Armoire réduit vide	118,01 €	22,80 kg Vol. 0,048 m ³ Nº bultos: 3
C 315...		Armario reducido vacío con puerta Armoire réduit vide avec porte	182,74 €	29,03 kg Vol. 0,063 m ³ Nº bultos: 4
C 316...		Archivador vertical con 4 cajonex duplex Classeur 4 tiroirs	566,71 €	62,04 kg Vol. 0,467 m ³ Nº bultos: 1
C 310...		Armario vacío Armoire vide	139,07 €	32,01 kg Vol. 0,069 m ³ Nº bultos: 3
C 311...		Armario con puertas bajas Armoire avec portes bass	224,11 €	44,44 kg Vol. 0,094 m ³ Nº bultos: 5
C 313...		Armario con puertas Armoire avec portes	235,95 €	46,47 kg Vol. 0,098 m ³ Nº bultos: 4
C 312...		Armario con archivadores Armoire avec 2 D.S.	609,81 €	64,49 kg Vol. 0,485 m ³ Nº bultos: 1
C 372...		Armario vacío Armoire vide	175,05 €	35,01 kg Vol. 0,069 m ³ Nº bultos: 3
C 374...		Armario con puertas bajas Armoire avec portes bass	306,45 €	46,47 kg Vol. 0,099 m ³ Nº bultos: 5
C 373...		Armario con puertas Armoire avec portes	309,54 €	44,47 kg Vol. 0,098 m ³ Nº bultos: 4
Código pedido: Código producto + Código acabado tapa ,Puertas y trasera + Código acabado laterales Code de commande : Code produit + Code fini plateau ,Portes et arrière + Code finition latérale		Ejemplo: C 313 62 62 Exemple: C 313 62 62		

Armarios / Armoires

Armarios H=1965 mm (estantes no incluidos, ver pág.133) / Armoires H=1965 mm (tablettes non inclus, aller page 133)

Cód. / Code	Medidas / Dimensions	Descripción / Description	P.V.P.	Packing
C 324...		Armario reducido vacío Armoire réduit vide	146,60 €	30,81 kg Vol. 0,064 m ³ Nº bultos: 3
C 325...		Armario reducido con puerta baja Armoire réduit avec porte bas	199,57 €	34,00 kg Vol. 0,079 m ³ Nº bultos: 5
C 326...		Armario reducido con puerta Armoire réduit avec porte	214,14 €	37,04 kg Vol. 0,079 m ³ Nº bultos: 4
C 320...		Armario vacío Armoire vide	180,38 €	41,69 kg Vol. 0,088 m ³ Nº bultos: 3
C 321...		Armario con puertas bajas Armoire avec portes bass	251,54 €	54,11 kg Vol. 0,113 m ³ Nº bultos: 5
C 323...		Armario con puertas Armoire avec portes	280,52 €	60,41 kg Vol. 0,103 m ³ Nº bultos: 4
C 322...		Armario con archivadores Armoire avec 2 D.S.	643,90 €	74,04 kg Vol. 0,706 m ³ Nº bultos: 1
C 375...		Armario vacío Armoire vide	204,47 €	43,69 kg Vol. 0,088 m ³ Nº bultos: 3
C 377...		Armario con puertas bajas Armoire avec portes bass	317,79 €	56,11 kg Vol. 0,120 m ³ Nº bultos: 5
C 376...		Armario con puertas Armoire avec portes	355,97 €	63,41 kg Vol. 0,103 m ³ Nº bultos: 4

Armarios H=2395 mm (estantes no incluidos, ver pág.133) / Armoires H=2395 mm (tablettes non inclus, aller page 133)

Cód. / Code	Medidas / Dimensions	Descripción / Description	P.V.P.	Packing
C 332...		Armario reducido vacío Armoire réduit vide	203,38 €	35,55 kg Vol. 0,077 m ³ Nº bultos: 3
C 333...		Armario reducido con puerta baja Armoire réduit avec porte bas	255,72 €	49,79 kg Vol. 0,085 m ³ Nº bultos: 5
C 330...		Armario vacío Armoire vide	214,74 €	50,79 kg Vol. 0,110 m ³ Nº bultos: 3
C 331...		Armario con puertas Armoire avec portes	348,59 €	76,60 kg Vol. 0,130 m ³ Nº bultos: 4

Código pedido: Código producto + Código acabado tapa ,Puertas y trasera + Código acabado laterales
Code de commande : Code produit + Code fini plateau ,Portes et arrière + Code finition latérale

Ejemplo: C 333 62 62
Exemple: C 333 62 62

¿Cómo realizar mi pedido? / Comment passer ma commande?

Para realizar un pedido tenemos que completar un código que definirá el modelo y los acabados cada parte del mismo (faldón, estructura...). En cada modelo se indica en el apartado "código de pedido" cual es el orden correcto para evitar errores en los pedidos.

Pour passer une commande, nous devons remplir un code qui définira le modèle et les finitions de chaque partie de celui-ci (voile de fond, structure...). Dans chaque modèle est indiqué dans la section "code de commande" qui est le bon ordre pour éviter les erreurs dans les commandes.

Ejemplo/ Exemple: Armario con puertas de cristal de 745 x 800 x 425, tapa/trasera wengue, laterales aluminio.
Armoire portes en verre 745 x 800 x 425, plateau/dos wengue, latéraux aluminium.

Modelo / Modèle Tapa y trasera / Plateau, dos **Laterales / Latéraux** = **C 301 60 69**
C 340 **66** **69**

Acabados

Melamina tapa, trasera / Mélamine plateau, dos:

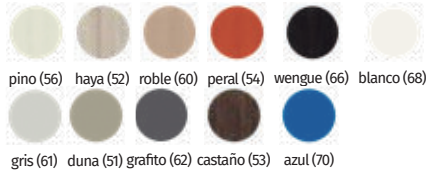

Melamina laterales

Mélamine latéraux:

Mismo acabado que la tapa, ó:
Même finition que plateau, ou:



Puertas de cristal mate 4 mm,
marco aluminio:
Portes en verre depoli 4 mm,
cadre en aluminium:



Armarios con puertas de cristal (sin cerradura) / Armoires avec portes en verre (sans serrure)

Cód. / Code	Medidas / Dimensions	Descripción / Description	P.V.P.	Packing
C 340...		Armario con puertas de cristal Armoire avec portes en verre	385,43 €	29,05 kg Vol. 0,065 m ³ Nº bultos: 5
C 341...		Armario con puertas de cristal Armoire avec portes en verre	511,75 €	44,47 kg Vol. 0,098 m ³ Nº bultos: 5
C 344...		Armario reducido con puerta de cristal Armoire reduit avec porte en verre	466,03 €	37,04 kg Vol. 0,079 m ³ Nº bultos: 4
C 342...		Armario con puertas bajas de cristal Armoire avec portes bass en verre	492,58 €	54,11 kg Vol. 0,113 m ³ Nº bultos: 6
C 343...		Armario con puertas de cristal Armoire avec portes en verre	654,41 €	68,41 kg Vol. 0,103 m ³ Nº bultos: 5

Código pedido: Código producto + Código acabado tapa y trasera + Código acabado laterales Ejemplo: C 341 68 68
Code de commande : Code produit + Code fini plateau et dos + Code fini latéraux Exemple: C 341 68 68

Estantes de armario / Tablettes d'armoire

Cód. / Code	Medidas / Dimensions	Descripción / Description	P.V.P.	Packing
C 362...		Estante melamina, para armario ancho 400 mm, espesor 19 mm Tablette en mélamine, pour armoire largeur 400, épaisseur 19	10,87 €	1,70 kg Vol. 0,004 m ³ Nº bultos: 1
C 363...		Estante melamina, para armario ancho 400 mm, espesor 25 mm Tablette en mélamine, pour armoire largeur 400, épaisseur 25	12,77 €	2,60 kg Vol. 0,004 m ³ Nº bultos: 1
C 360...		Estante melamina, para armario ancho 800 mm, espesor 19 mm Tablette en mélamine, pour armoire largeur 800, épaisseur 19	16,04 €	3,52 kg Vol. 0,008 m ³ Nº bultos: 1
C 361...		Estante melamina, para armario ancho 800 mm, espesor 25 mm Tablette en mélamine, pour armoire largeur 800, épaisseur 25	19,98 €	5,40 kg Vol. 0,008 m ³ Nº bultos: 1
C 366...		Estante melamina, para armario ancho 900 mm, espesor 25 mm Tablette en mélamine, pour armoire largeur 900, épaisseur 25	27,98 €	6,20 kg Vol. 0,008 m ³ Nº bultos: 1

Código pedido: Código producto + Código acabado Ejemplo: C 362 56
Code de commande : Code produit + Code fini Exemple: C 362 56

C 364...		Estante metálico para colgar carpetas, para armario ancho 800 mm Tablette en métal pour dossiers suspendus, pour armoire largeur 800	26,64 €	1,50 kg Vol. 0,002 m ³ Nº bultos: 1

Código pedido: Código producto + Código acabado Ejemplo: C 364 99
Code de commande : Code produit + Code fini Exemple: C 364 99

Accesorios / Accessoires

Cód. / Code	Medidas / Dimensions	Descripción / Description	P.V.P.	Packing
C 365...		Portaperchas metálico extensible Penderie en métal	16,97 €	0,50 kg Vol. 0,002 m ³ Nº bultos: 1

Código pedido: Código producto + Código acabado Ejemplo: C 365 99
Code de commande : Code produit + Code fini Exemple: C 365 99

Características técnicas

Caractéristiques techniques



Estanterías disponibles en 2 alturas: H=1345 mm y H=2395 mm.
 Laterales de melamina 25 mm.
 Estantes de melamina 25 mm.
 Refuerzos de melamina 19 mm.

Rayonnages disponibles en 2 hauteurs: H=1345 mm y H=2395 mm.
 Latéraux réalisée en mélamine, épaisseur 25 mm.
 Tablettes réalisée en mélamine, épaisseur 25 mm.
 Renforcement réalisée en mélamine, épaisseur 19 mm.

Laterales / Latéraux

Melamina: Tablero bilaminado de 25 mm de espesor, cantos en pvc de 2 mm de espesor.
 Mélamine: Latéraux épaisseur 25 mm, chant plaque 2 mm.



DESCATALOGADOS
 Hasta final de existencias

Estantes / Tablettes

Melamina: Tablero bilaminado de 25 mm de espesor, cantos en pvc de 2 mm de espesor.
 Mélamine: Latéraux épaisseur 25 mm, chant plaque 2 mm.



DESCATALOGADOS
 Hasta final de existencias

Detalles / Détails



1: Protección antihumedad de poliestireno.
 Protection anti-humidité Polystyrène.

Programa / Programme

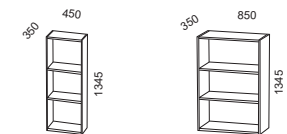

Estanterías H=1345 / Rayonnages H=1345

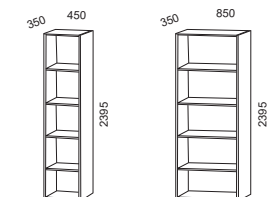

Estanterías H=2395 / Rayonnages H=2395



¿Cómo realizar mi pedido? / Comment passer ma commande?

Para realizar un pedido tenemos que completar un código que definirá el modelo y los acabados cada parte del mismo (faldón, estructura...). En cada modelo se indica en el apartado "código de pedido" cual es el orden correcto para evitar errores en los pedidos.

Pour passer une commande, nous devons remplir un code qui définira le modèle et les finitions de chaque partie de celui-ci (voile de fond, structure...). Dans chaque modèle est indiqué dans la section "code de commande" qui est le bon ordre pour éviter les erreurs dans les commandes.

Ejemplo/ Exemple: Estantería de 1345 x 850 x 350, laterales peral.
Rayonnages 1345 x 850 x 350, latéraux poirier.

Modelo / Modèle C 352 **Acabado / Finition** 54 = **C 352 54**

Acabados

Estructura / structure:



Estanterías H=1345 mm (estantes no incluidos, ver pág.91) / Rayonnages H=1345 mm (tablettes non inclus, aller page 91)

Cód. / Code	Medidas / Dimensions	Descripción / Description	P.V.P.	Packing
C 356...		Estantería ancho 450 mm Rayonnage largeur 450 mm	81,51 €	20,34 kg Vol. 0,024 m³ Nº bultos: 2
C 357...		Extensión para estantería ancho 450 mm Extension pour rayonnage largeur 450 mm	42,37 €	10,95 kg Vol. 0,017 m³ Nº bultos: 2
C 352...		Estantería ancho 850 mm Rayonnage largeur 850 mm	82,75 €	20,86 kg Vol. 0,026 m³ Nº bultos: 3
C 353...		Extensión para estantería ancho 850 mm Extension pour rayonnage largeur 850 mm	43,77 €	11,47 kg Vol. 0,018 m³ Nº bultos: 2

Código pedido: Código producto + Código acabado estructura Ejemplo: C 352 69
Code de commande : Code produit + Code fini structure Exemple: C 352 69

Estanterías H=2395 mm (estantes no incluidos, ver pág.91) / Rayonnages H=2395 mm (tablettes non inclus, aller page 91)

Cód. / Code	Medidas / Dimensions	Descripción / Description	P.V.P.	Packing
C 354...		Estantería ancho 450 mm Rayonnage largeur 450 mm	144,83 €	31,98 kg Vol. 0,071 m³ Nº bultos: 3
C 355...		Extensión para estantería ancho 450 mm Extension pour rayonnage largeur 450 mm	73,59 €	16,86 kg Vol. 0,037 m³ Nº bultos: 2
C 350...		Estantería ancho 850 mm Rayonnage largeur 850 mm	149,38 €	34,76 kg Vol. 0,078 m³ Nº bultos: 3
C 351...		Extensión para estantería ancho 850 mm Extension pour rayonnage largeur 850 mm	73,92 €	17,38 kg Vol. 0,039 m³ Nº bultos: 2

Código pedido: Código producto + Código acabado estructura Ejemplo: C 350 69
Code de commande : Code produit + Code fini structure Exemple: C 350 69

Estantes de estanterías / Tablettes de rayonnages

Cód. / Code	Medidas / Dimensions	Descripción / Description	P.V.P.	Packing
C 359...		Estante para estantería ancho 450 mm Tablette pour rayonnage largeur 450 mm	18,33 €	2,12 kg Vol. 0,008 m³ Nº bultos: 1
C 358...		Estante para estantería ancho 850 mm Tablette pour rayonnage largeur 850 mm	27,62 €	4,24kg Vol. 0,015 m³ Nº bultos: 1

Código pedido: Código producto + Código acabado estante Ejemplo: C 358 68
Code de commande : Code produit + Code fini tablette Exemple: C 358 68