

bancada Dream

MODELOS

dream,

Estructura / Structures

- Patas en tubo elíptico apoyo 60 x 30 x 2 y en 76 x 25 x 2.
- Viga en tubo rectangular 80 x 30 diponible 2, 3, 4, 5 asientos .



(bancada Dream)

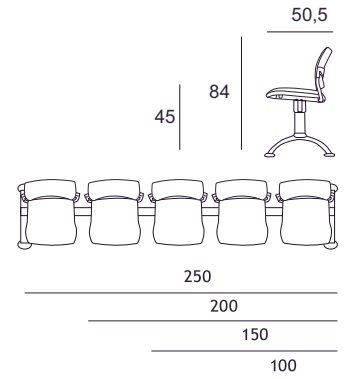

PRECIO / PRIXS

estructura / structures

Las bancadas se sirven montadas por agencia de transporte (excepto Comunidad de madrid).



Bancada 2 Poutre 2



estructura 2 plazas
más fijaciones
structure 2 places
+ fixations

Incluye 2 Patas más Travesaño más fijaciones al asiento.
Comprends 2 Pieds plus crossbar plus fixations assise.

116,00 €

Ecotaxe 1,49

Bancada 3 Poutre 3



estructura 3 plazas
más fijaciones
structure 3 places
+ fixations

Incluye 2 Patas más Travesaño más fijaciones al asiento.
Comprends 2 Pieds plus crossbar plus fixations assise.

134,00 €

Ecotaxe 2,01

Bancada 4 Poutre 4



estructura 4 plazas
más fijaciones
structure 4 places
+ fixations

Incluye 2 Patas más Travesaño más fijaciones al asiento.
Comprends 2 Pieds plus crossbar plus fixations assise.

153,00 €

Ecotaxe 2,52

Bancada 5 Poutre 5



estructura 5 plazas
más fijaciones
structure 5 places
+ fixations

Incluye 2 Patas más Travesaño más fijaciones al asiento.
Comprends 2 Pieds plus crossbar plus fixations assise.

171,00 €

Ecotaxe 3,04

Mesa para bancada



Otros colores de melamina 16 % de incremento sobre el precio.
Ottres finitions melaminé 16 % augmentation sur le prix .

Blanco
Blanc

54,00 €

Negro
Noir

54,00 €









Gris
Gris

54,00 €

Ecotaxe 0,42

bancadas Dream

PRECIO / PRIX

carcasas/ coque						
	bonday, point	nappe flor extreme plus M1	diavolo M1	tela cliente	PVC	
carcasa dream coque dream 	84,00 €	92,40 €	99,12 €	80,64 €	69,00 €	
carcasa dream respaldo con malla dossier résille 	96,00 €	105,60 €	113,28 €	92,16 €		
carcasa dream PVC colores	P.P. 					
	negro	azul	verde	naranja	beige	blanco

Opción cromado incremento 5 € por plaza. / Option chromé aummentation 5 € par place. Opción madera de wengué o peral incremento 12 € versión madera haya por plaza/Option bois wengué ou peral aummentation 12 € version bois hêtre par place.

Tapizados/revêtement COLORES SUJETOS A DESVIACIONES LÓGICAS DEL PROCESO DE IMPRESIÓN

malla

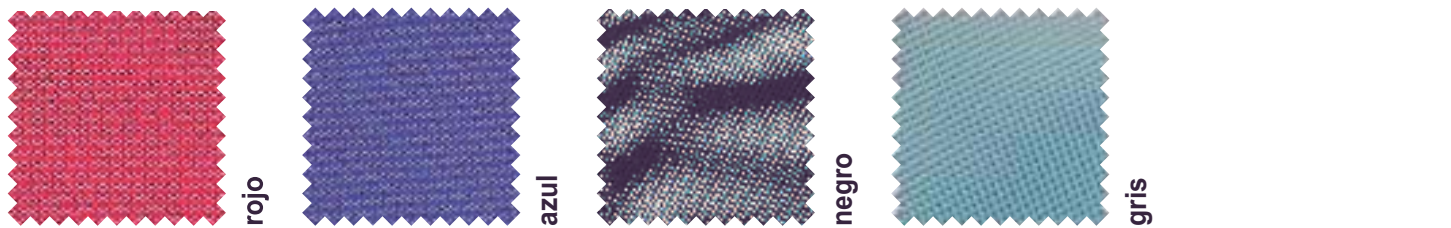

bonday grupo 1

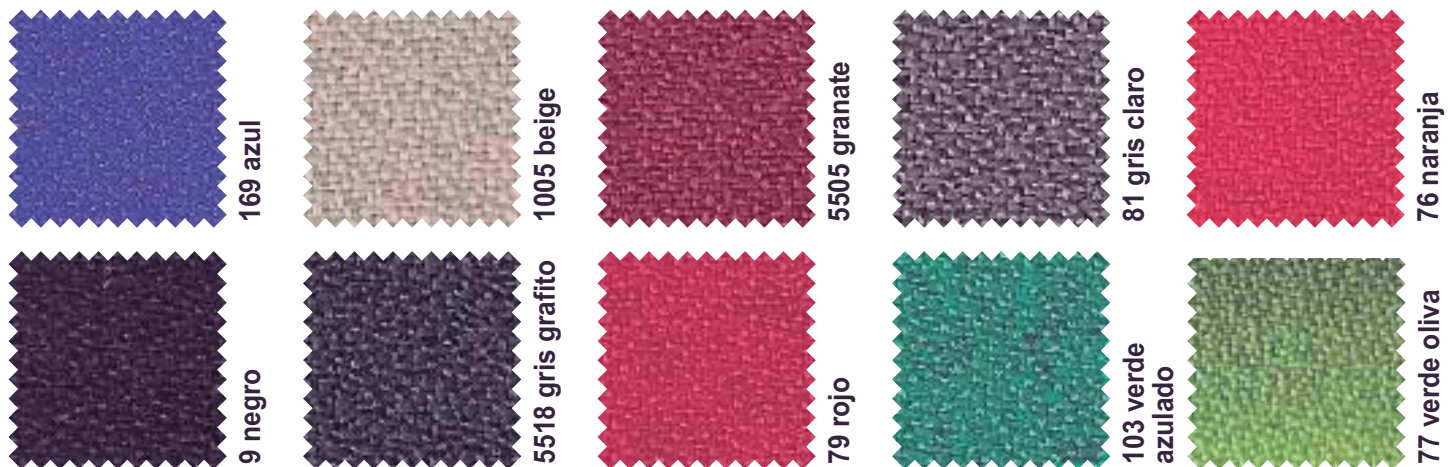

point grupo 1

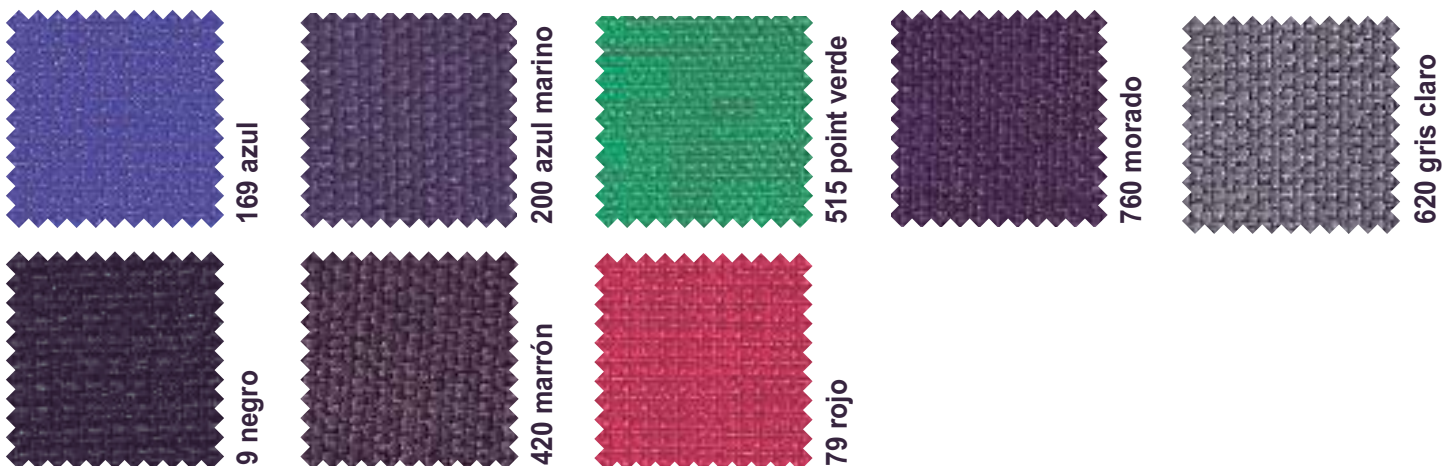



nappel flor grupo 2



Blanco 00



Verde 42



Naranja 35



Rojo 29



azul 69



Morado 28



Chocolate 20

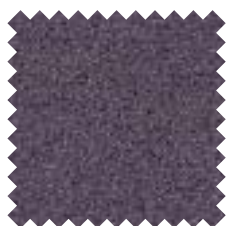

Gris 71



Negro 09

xtreme plus M1 grupo2



35 azul



91 marron



292 morado



94 gris claro



168 naranja



9 negro



79 rojo



156 verde claro



151 verde oliva



72 amarillo

diabolo M1 grupo3



azul



naranja



negro

Características técnicas de tapizados

Bonday

Composición : 100 % Polyolefin.100 % reciclable

Ancho : 140 cm.

Peso : 300 g. Ml + - 5 %.

Resistencia a la abrasión + 40.000 ciclos UNE EN ISO 12947 - 2 : 1999.

Pilling : 4/5 UNE EN ISO 105-B02:2001.

Solidez a la luz : 6 UNE EN ISO 105- B02:2001 (MÉTODO 2)

Solidez al frote : - En seco 4 / 5 UNE EN ISO 105 - X 12 :2003
 - En húmedo 4/ 5 UNE EN ISO 105 - X 12: 2003

Mantenimiento : Limpiar en seco.

Inflamabilidad : UNE EN 1021 - 1 : 2006 (cigarrillo)



Condiciones ignífugas dependientes del tipo de foam y cola utilizados.

Point

Composición : 100 % Polyolefin.100 % reciclable

Ancho : 140 cm.

Peso : 300 g. Ml + - 5 %.

Resistencia a la abrasión + 40.000 ciclos UNE EN ISO 12947 - 2 : 1999.

Pilling : 4/5 UNE EN ISO 105-B02:2001.

Solidez a la luz : 6 UNE EN ISO 105- B02:2001 (MÉTODO 2)

Solidez al frote : - En seco 4 / 5 UNE EN ISO 105 - X 12 :2003
 - En húmedo 4/ 5 UNE EN ISO 105 - X 12: 2003

Mantenimiento : Limpiar en seco.

Inflamabilidad : UNE EN 1021 - 1 : 2006 (cigarrillo)



Condiciones ignífugas dependientes del tipo de foam y cola utilizados.

Diabolo M 1

Composición : Pvc 84 % - Cotton 16 % .

Ancho : 138 - 140 cm.

Peso : 750 g. + - 40 g / m2.

Espesor : 1,1 mm +/- 0,05 mm

Ignifugación : M1 (NFP 92503) AM 18. BS 5852 crib 5.
 B 2 (DIN 4102) EN 1021,1-2. IMO A652.

Abrasión . Abrasión Martindale 50.000 cycles.

Solidez del color a la luz . Mayor o igual a 6.

Ausencia de disolventes.

Eficacia contra las bacterias.(MRSA)

Mantenimiento eficaz. Limpiar regularmente con paño húmedo con jabón neutro.

Nappel

Composición : 100 % PU 33 % Cotton , 67 % Polyester.

Ancho : 140 cm +/- 2%.

Peso : 820 g. Ml

Resistencia a la abrasión + 200.000 ciclos UNE EN ISO 12947 - 2 : 1999.

Pilling : 4/5 UNE EN ISO 105-B02:2001.

Mantenimiento : Limpiar con paño húmedo.

Inflamabilidad : BS 5852 CRIB 5 UNE EN 1021

Condiciones ignífugas dependientes del tipo de foam y cola utilizados.

Xtreme plus M1

Composición : 100 % Poliéster reciclado.100 % FR.

Ancho : 140 cm.

Peso : 310 g. m2 Ml + - 5 %.

Resistencia a la abrasión 100.000 martindale ciclos.

Pilling : 5 (BS UNE EN ISO 12945-2-2000).

Solidez a la luz : 6 (ISO 105-B02:1999)

Solidez al rozamiento : - Húmedo: 4 Seco : 4 (ISO 105-X12:2002)

Mantenimiento : Lavable hasta 60 ° C. Limpiar con aspiradora frecuentemente. Bien lavar con paño húmedo o con un champú apropiado para tapicería.

Inflamabilidad : M1 DIN4102-B1 NF-P-92-503 M1 UNE23725-90 1R M1

Condiciones ignífugas dependientes del tipo de foam y cola utilizados.