



89/392 CEE Directiva de Máquinas
73/23 CEE Directiva Baja Tensión
89/336 CEE Directiva Compatibilidad Electromagnética
Fabricación bajo Norma UNE-EN 267 + 298



Descripción Técnica

- ◆ Quemador industrial disociado (con ventilador aparte).
- ◆ Adaptable a cualquier tipo de caldera de agua caliente, agua sobrecalentada, vapor, aceite térmico, etc. Su robusta y compacta construcción le permite incluso trabajar a la intemperie para su uso en plantas asfálticas.
- ◆ Cabezal de combustión diseñado para adaptarse a cualquier tipo de hogar, utilizando el turbulador más apropiado para cada caso.
- ◆ Rango de modulación estándar de 1:6, con un alto grado de eficiencia en la combustión, rendimiento óptimo y un índice de emisión de contaminantes muy bajo (emisión de partículas NOx < 150 mg/Nm³ en Gas Natural).
- ◆ Atomización mecánica y, opcionalmente, asistida por vapor.
- ◆ La **regulación electrónica**, integra las funciones de programador, regulador PID, detección de llama, control electrónico de estanqueidad, control de los diferentes servos de regulación de aire y combustible, control de convertidor de frecuencia, histórico de alarmas, conexión con PC e incorpora software para control de O₂ y de CO.

Dimensiones del quemador

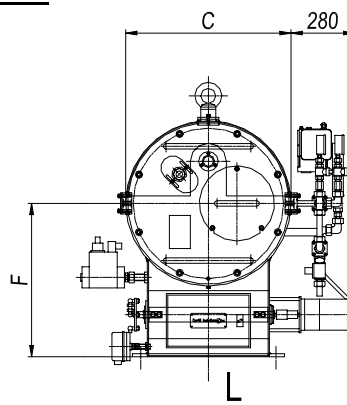
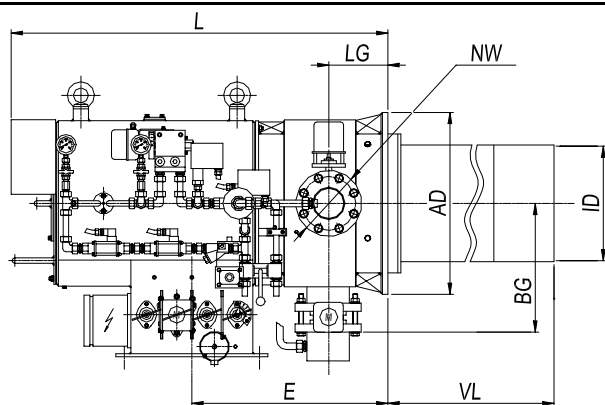

Ejecución lado izquierdo

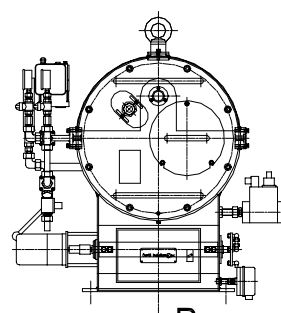
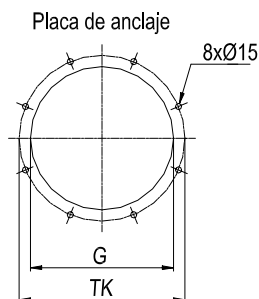
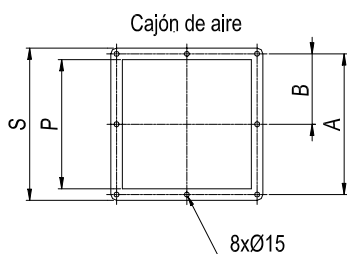

Ejecución lado derecho

Dimensiones DIB - SE - NEL / NMS

Dimensionado en mm

Tipo	BG	C	F	E	L	LG	NW(1)	VL(1)	AD	TK	G	ID*	ID**	A	B	S	P
DIB-302-NEL/NMS	450	550	550	630	1.270	197	DN 80	240 / 310 / 440 / 570	503	430	380	270	318	350	175	386	306
DIB-351-NEL/NMS	450	550	550	630	1.270	197	DN 80	240 / 310 / 440 / 580 / 670	555	480	430	290	338	400	200	436	356
DIB-352-NEL/NMS	450	550	550	630	1.270	197	DN 80	240 / 310 / 440 / 580 / 670	555	480	430	315	367	400	200	436	356
DIB-353-NEL/NMS	450	550	550	630	1.270	197	DN 100	240 / 310 / 440 / 580 / 670	555	480	430	335	381	400	200	436	356
DIB-401-NEL/NMS	450	550	550	605	1.270	197	DN 100	310 / 410 / 550 / 670	605	530	480	350	414	450	225	506	406
DIB-402-NEL/NMS	450	550	550	605	1.270	197	DN 100	310 / 410 / 550 / 670	605	530	480	365	422	450	225	506	406
DIB-403-NEL/NMS	450	550	550	605	1.270	197	DN 125	310 / 410 / 550 / 670	605	530	480	380	431	450	225	506	406
DIB-451-NEL/NMS	516	650	600	680	1.270	197	DN 125	310 / 410 / 550 / 650 / 750	705	630	580	400	484	500	250	556	456
DIB-452-NEL/NMS	516	650	600	680	1.270	197	DN 125	310 / 410 / 550 / 650 / 750	705	630	580	425	517	500	250	556	456
DIB-453-NEL/NMS	516	650	600	680	1.270	197	DN 125	310 / 410 / 550 / 650 / 750	705	630	580	445	531	500	250	556	456
DIB-501-NEL/NMS	566	822	690	770	1.625	227	DN 150	325 / 475 / 575 / 675 / 870	805	710	660	475	583	550	275	608	508
DIB-502-NEL/NMS	566	822	690	770	1.625	227	DN 150	325 / 475 / 575 / 675 / 870	805	710	660	495	594	550	275	608	508
DIB-503-NEL/NMS	566	822	690	770	1.625	227	DN 150	325 / 475 / 575 / 675 / 870	805	710	660	515	611	550	275	608	508
DIB-601-NEL/NMS	566	822	690	820	1.625	227	DN 150	420 / 520 / 620 / 870	865	792	740	545	663	660	330	708	608
DIB-602-NEL/NMS	566	822	690	820	1.625	227	DN 150	420 / 520 / 620 / 870	865	792	740	560	676	660	330	708	608
DIB-603-NEL/NMS	566	822	690	820	1.625	227	DN 150	420 / 520 / 620 / 870	865	792	740	580	690	660	330	708	608

(1) Longitudes estándar (con posibilidad de adaptación según necesidades).

* Dimensiones con Cuerpo de Turbulencia (Dispositivo para acortar llama).

** Dimensiones con Estabilizador Plano (Dispositivo estándar)



89/392 CEE Directiva de Máquinas
73/23 CEE Directiva Baja Tensión
89/336 CEE Directiva Compatibilidad Electromagnética
Fabricación bajo Norma UNE-EN 267 + 298

DIB - SE - 451 R/L - NMS - VL 750

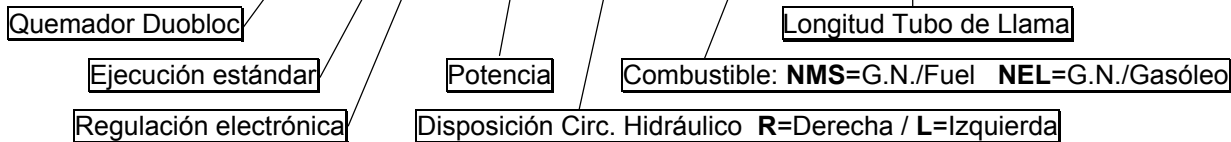

Curvas de potencia

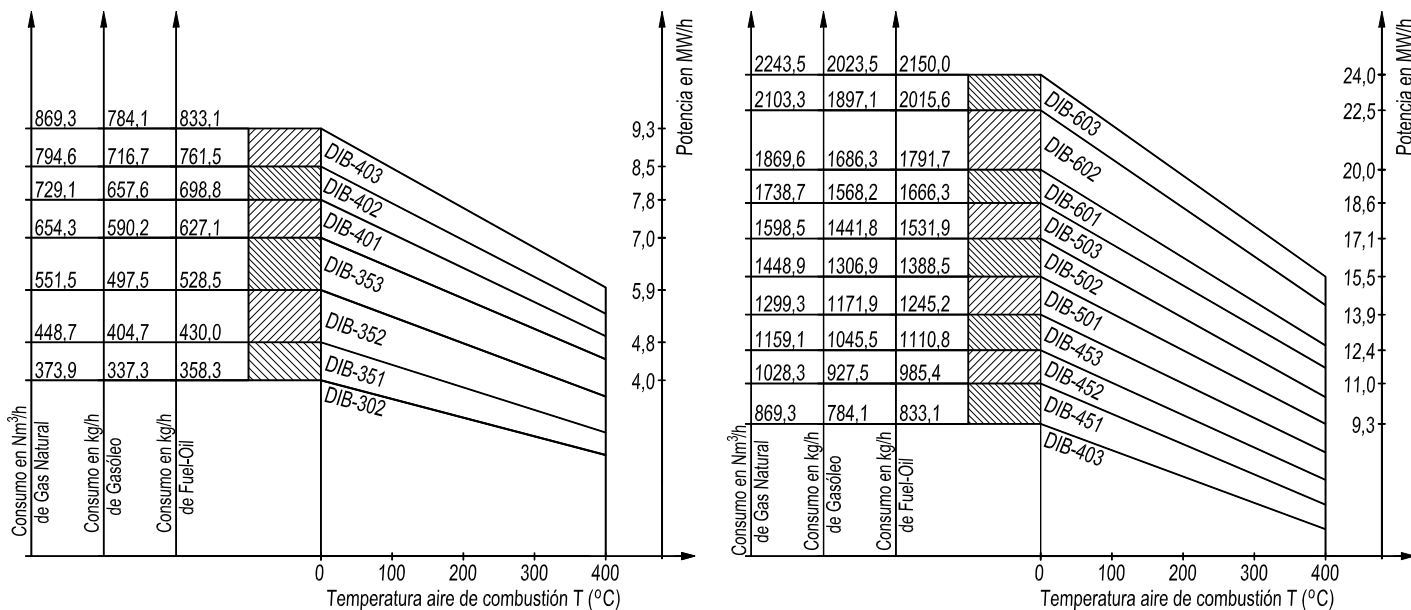

Potencia del quemador a una altitud de 400 m sobre el nivel del mar.
P.C.I. referencial del Fuel-Oil = 11,16 kWh/kg. (9.600 kcal/kg).
P.C.I. referencial del Gasóleo = 11,86 kWh/kg. (10.200 kcal/kg).
P.C.I. referencial del Gas Natural = 10,7 kWh/Nm³ (9.200 kcal/Nm³).

Disposición de la entrada de aire

